

ENGRAPADORA LINEAL CORTANTE Y UNIDADES DE RECARGA



CUIDADO DE CALIDAD A TRAVÉS DE INNOVACIÓN



| Nombre de Producto | Producto | Descripción |
|--------------------|----------|-------------|
|--------------------|----------|-------------|

Engrapadora Lineal Cortante con Tecnología EG

| | |
|------------------|--|
| SSAB-60 (3.8mm) | Engrapadora Lineal Cortante 60 mm con Tecnología EG y 3.8mm altura de grapa |
| SSAB-60 (4.8mm) | Engrapadora Lineal Cortante 60 mm con Tecnología EG y 4.8mm altura de grapa |
| SSAB-80 (3.8mm) | Engrapadora Lineal Cortante 80 mm con Tecnología EG y 3.8mm altura de grapa |
| SSAB-80 (4.8mm) | Engrapadora Lineal Cortante 80 mm con Tecnología EG y 4.8mm altura de grapa |
| SSAB-100 (3.8mm) | Engrapadora Lineal Cortante 100 mm con Tecnología EG y 3.8mm altura de grapa |
| SSAB-100 (4.8mm) | Engrapadora Lineal Cortante 100 mm con Tecnología EG y 4.8mm altura de grapa |

Recargas para Engrapadora Lineal Cortante con Tecnología EG

| | |
|-----------|---|
| SADB-60N | Unidad de Recarga para Engrapadora Lineal Cortante 60 mm con Tecnología EG y 3.8 altura de grapa |
| SADB-60D | Unidad de Recarga para Engrapadora Lineal Cortante 60 mm con Tecnología EG y 4.8 altura de grapa |
| SADB-80N | Unidad de Recarga para Engrapadora Lineal Cortante 80 mm con Tecnología EG y 3.8 altura de grapa |
| SADB-80D | Unidad de Recarga para Engrapadora Lineal Cortante 80 mm con Tecnología EG y 4.8 altura de grapa |
| SADB-100N | Unidad de Recarga para Engrapadora Lineal Cortante 100 mm con Tecnología EG y 3.8 altura de grapa |
| SADB-100D | Unidad de Recarga para Engrapadora Lineal Cortante 100 mm con Tecnología EG y 4.8 altura de grapa |

Engrapadora Lineal Cortante con Tecnología EG



Panther Healthcare Medical Equipment Co., Ltd
Beijing | New York | São Paulo | Toronto | Mumbai

Tel: +8610-80789058
www.pantherhealthcare.com
Email: service@pantherhealthcare.com

www.pantherhealthcare.com

SSAB ENGRAPADORA LINEAL CORTANTE

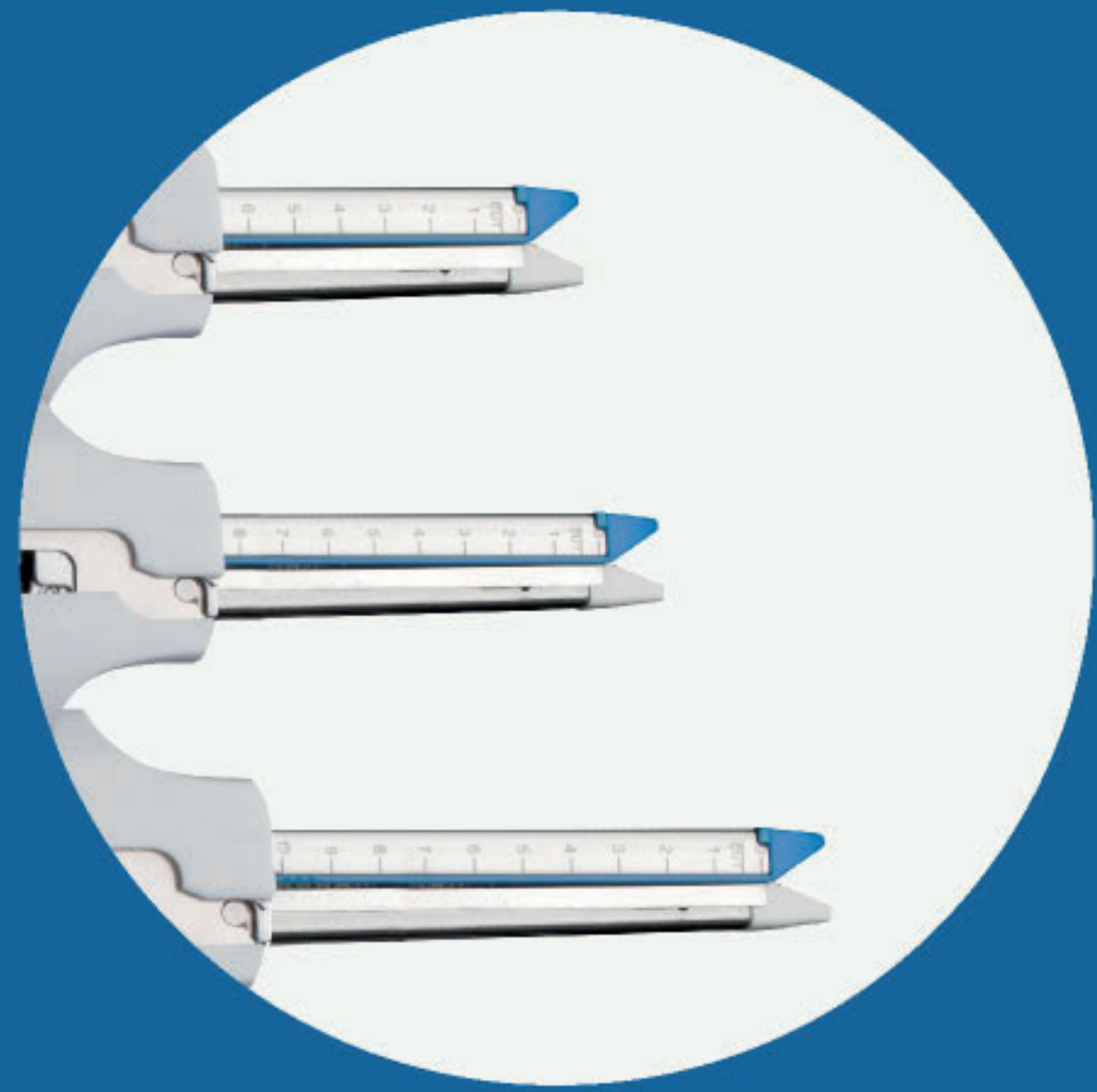

Tres diferentes unidades de recarga de longitudes diversas para la engrapadora lineal, 60mm, 80mm y 100mm, diseñadas para los diversos tejidos



Diseño de bloqueo de manija, se puede usar con una sola mano

Panther SSAB

Otras marcas

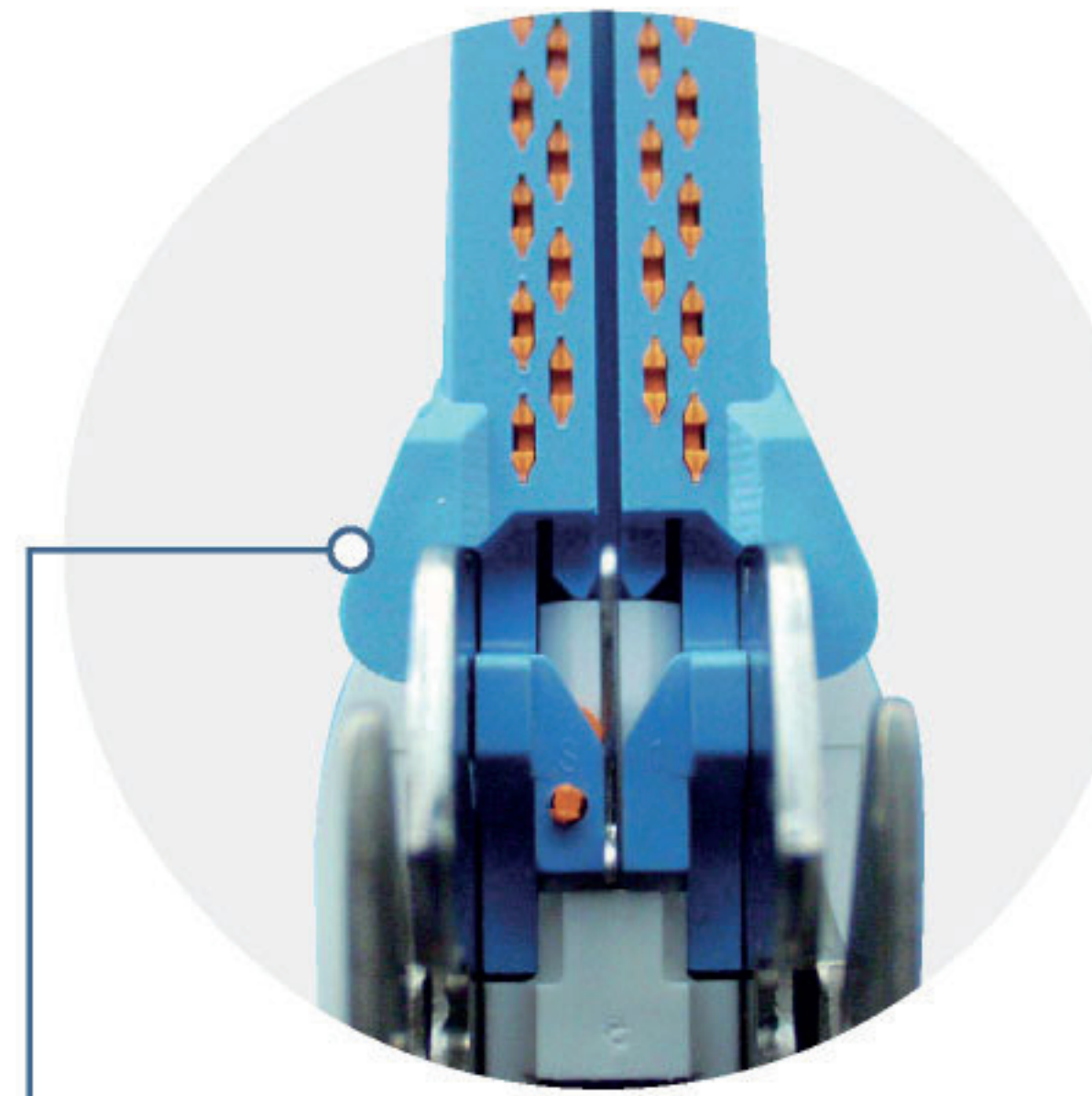
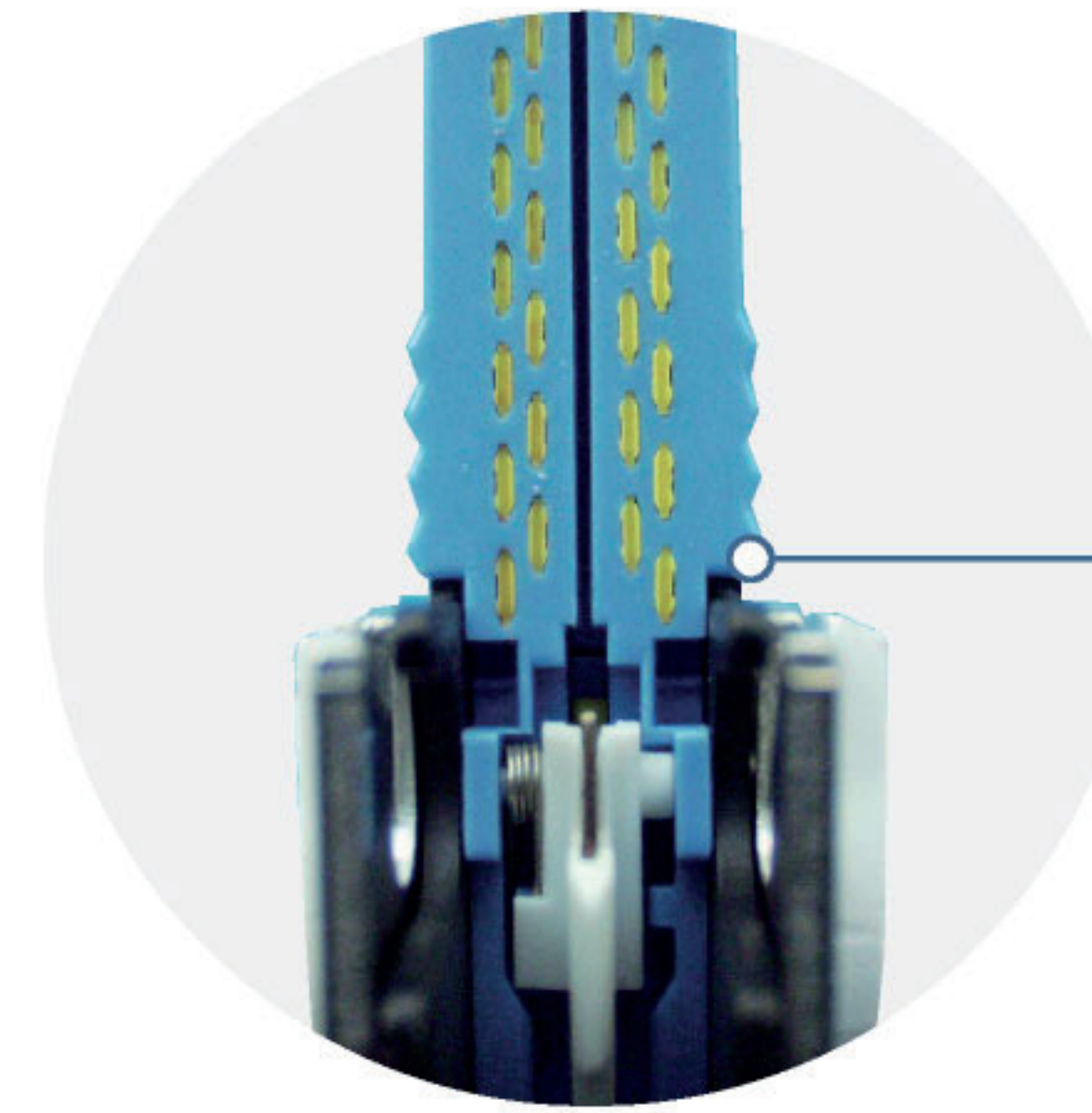

Posición final del tejido, asegura que el tejido se engrape de manera efectiva después del corte, haciéndolo más seguro

TECNOLOGÍA EG

El mejor agarre para los procedimientos más desafiantes

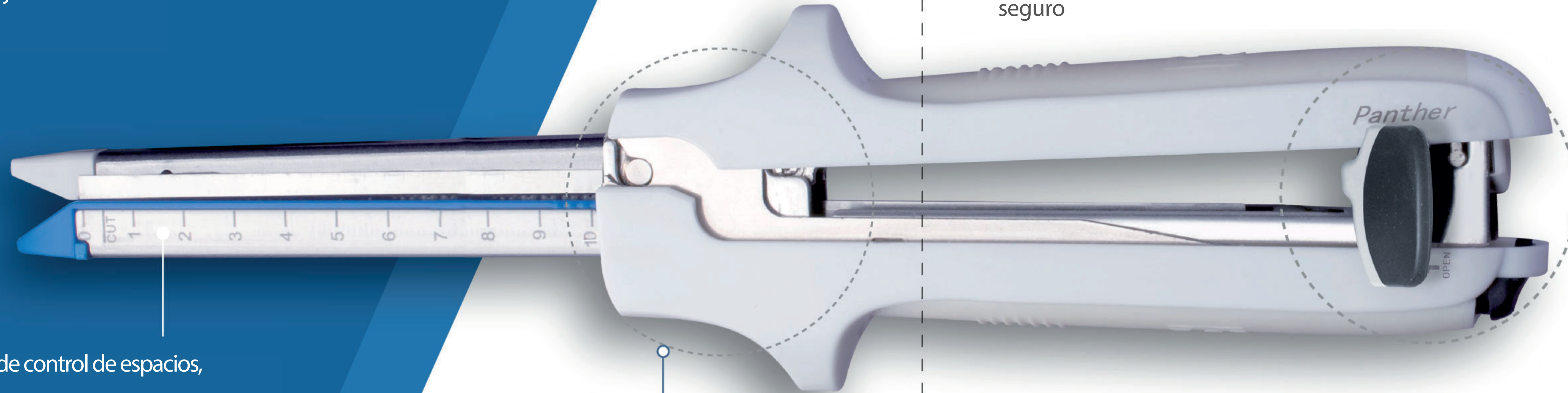
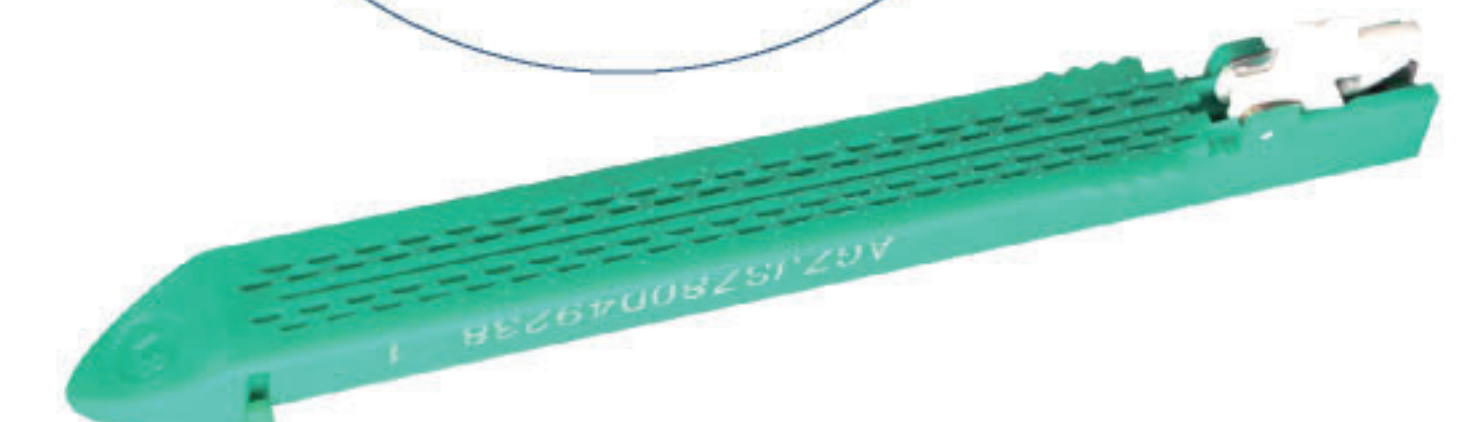
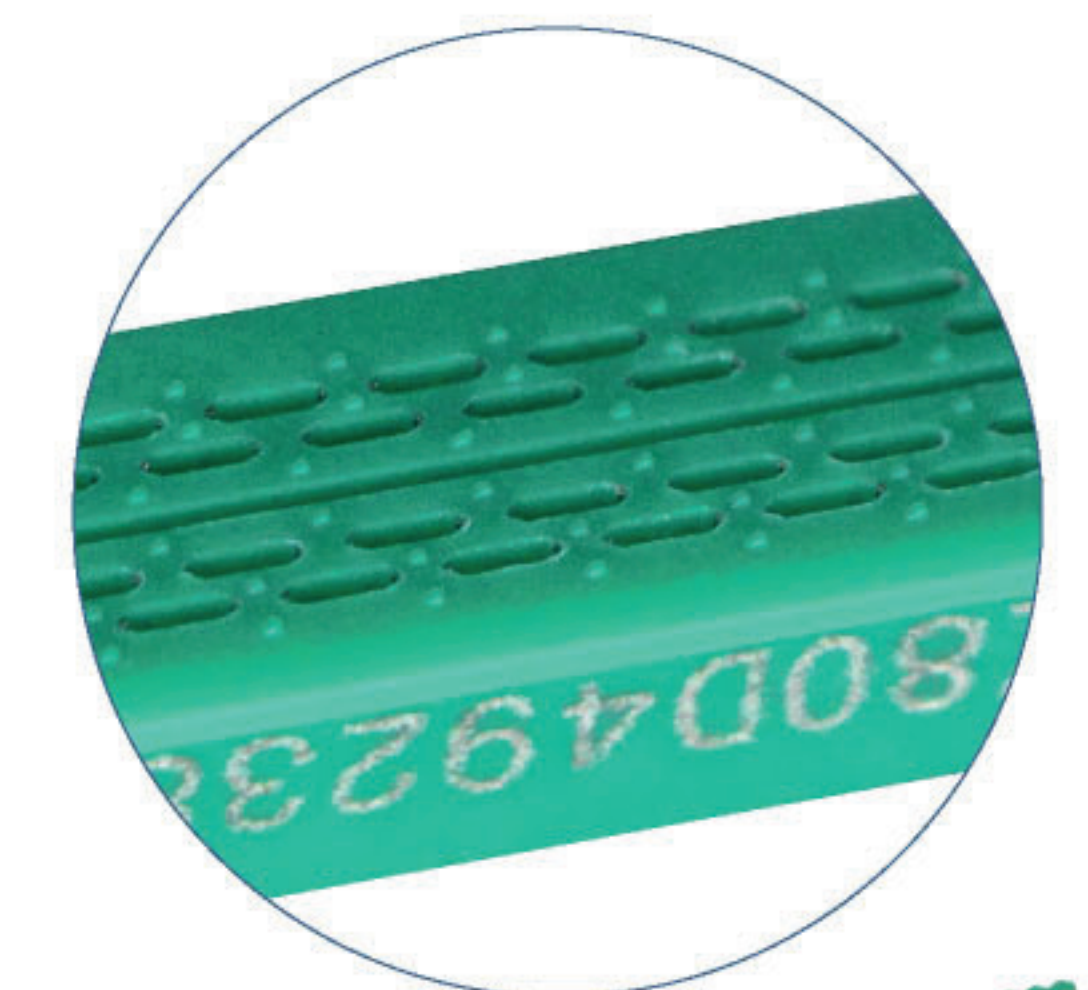
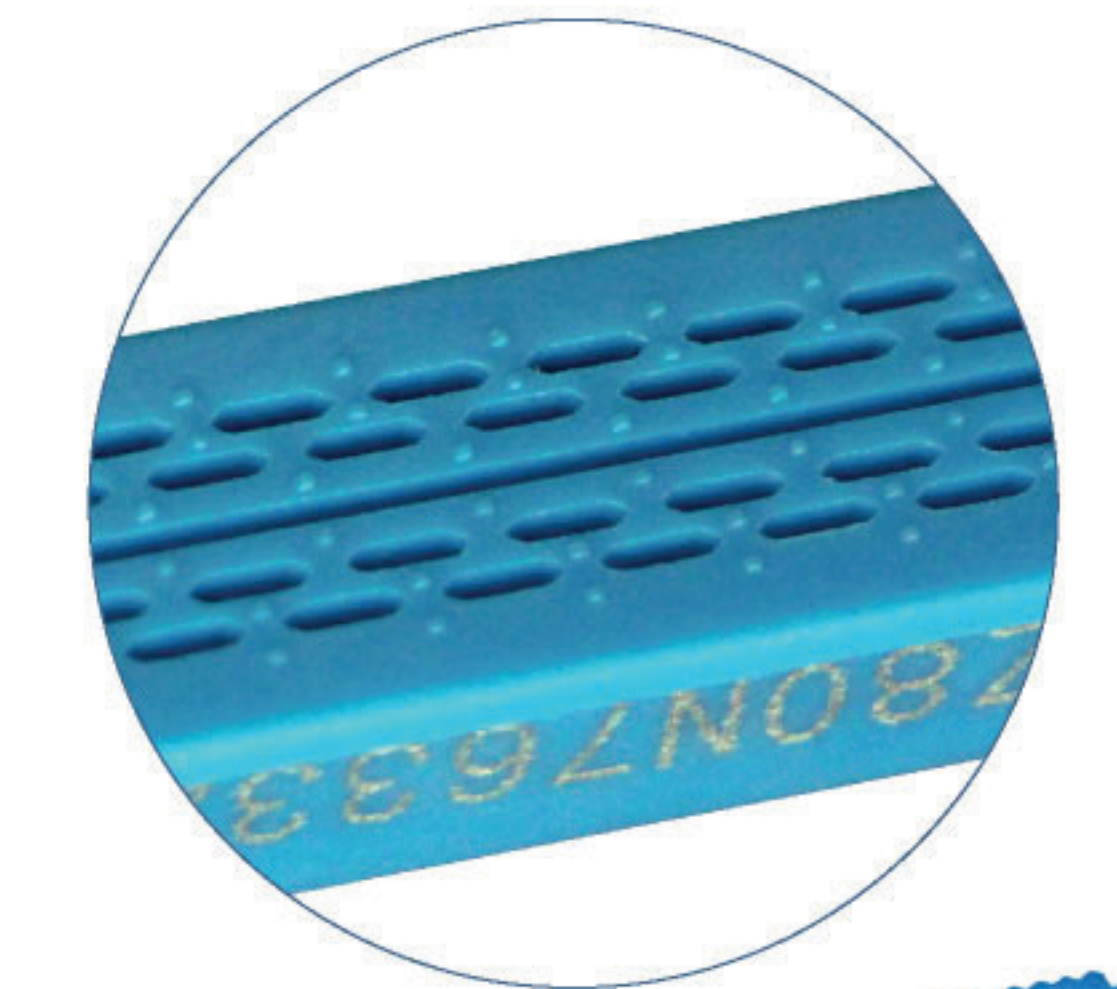

Sistema de control de espacios, asegura la perfecta formación en forma de B de la grapa desde el extremo proximal hasta el distal

Perilla de activación ajustable: capacidad de activar desde cualquier lado de la engrapadora, flexible y fácil de usar

Protector de cuchilla y bloqueo de seguridad del cartucho: El protector de plástico blanco cubre la cuchilla antes y después de la activación de la unidad de recarga, previniendo que el cirujano o el asistente sufran lesiones con la cuchilla de la unidad de recarga. Cuchilla desechable auténtica, asegura un corte efectivo, reduce el daño en el tejido y evita la contaminación cruzada

Cuchilla nueva con cada cartucho: garantiza un corte efectivo, reduce el trauma en el tejido, evita la contaminación cruzada

Diseño de unidad de recarga flotante: La unidad de recarga flota por encima del borde de la orquilla antes de cerrar por completo la engrapadora, evita falsas activaciones

- Agarre Extra Atraumático
- Tejido eficazmente sostenido en las pinzas
- Fuerza de disparo reducida
- Línea de grapas uniformes y consistentes
- Menor deslizamiento con cada disparo
- Completo grapado y línea de transección
- Ahorro de costos

TECNOIMAGEN

www.tecnoimagen.com.ar | 11-4582-2222